



GB Instruction for use
DE Bedienungsanleitung



POWERTEX Lever Hoist model PLH-S1

POWERTEX Lever Hoist PLH-S1 0,25 – 9 ton Instruction for use (GB) (Original instructions)

Read through these user instructions before using the lever hoist. Improper operation may lead to hazardous situations.

General safety provisions

- Check the function of the lever hoist before use. See “Daily checks” on page 3.
- Do not exceed the maximum load.
- Full function of the brake system can only be secured at a minimum load of 30 kg for capacities (WLL) up to 1 ton, and for capacities (WLL) above 1 ton, the minimum load to be greater than 3% of the rated capacity (WLL).
- Handle the lever hoist with care. Do not throw the hoist about or let it fall to the ground.
- Do not use the lever hoist for welding work where it is exposed to welding spatter or current.
- The lever hoist block must not be used for lifting persons.

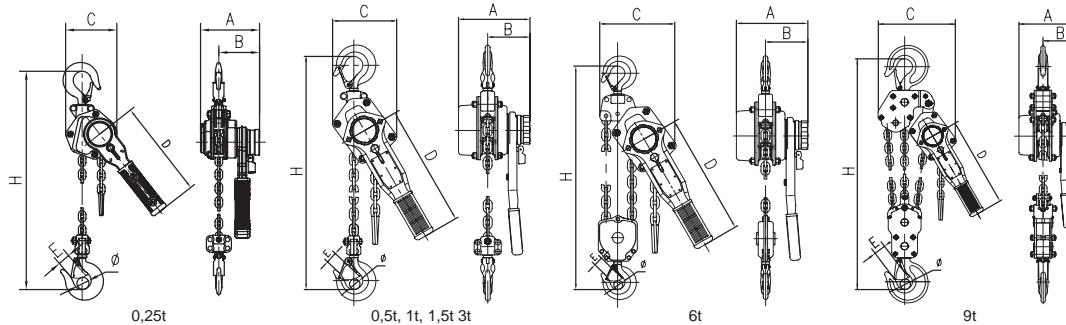

Fig. 1 Dimensioned sketch

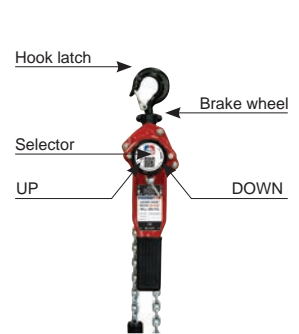

Fig. 2 Description

Technical data (See Fig. 1 dimensioned sketch)

Model	PLH-S1	PLH-S1	PLH-S1	PLH-S1	PLH-S1	PLH-S1	PLH-S1
Max. load tonnes	0,25	0,5	1	1,5	3	6	9
Lifting height m	1	1,5	1,5	1,5	1,5	1,5	1,5
Number of falls	1	1	1	1	1	2	3
Force on lever pã daN (kp)	12	25	29	32	36	37	37
Load chain mm	4x12	5x15	6x18	7,1x21	10x28	10x28	10x28
Dimension A mm	100	150	156	186	208	208	208
Dimension B mm	71	90	95	112	120	120	120
Dimension C mm	85	118	138	145	198	230	338
Dimension D mm	168	253	278	378	418	418	418
Dimension Ø mm	18	20	25	30	36	43	87
Dimension E mm	20	22	26	29	37	43	50
Dimension H min mm	250	310	340	400	520	640	730
Weight kg	2,2	5,3	8,0	11,1	20,5	29,5	50,5

Safety factor : 4:1.

Static test coefficient: WLL x 1,5.

Generally according to EN 13157.

Function (See Fig. 2)

Make sure the chain is unloaded and set the selector to neutral position (N). Pull the chain through by hand to the desired position.

Pulling through the unloaded chain (see Fig. 2)

Make sure the chain is unloaded and set the selector to neutral position (N). Pull the chain through by hand to the desired position.



Warning! If the selector is in position UP or DOWN when the chain is pulled, the lever may rotate like a propeller, which could be dangerous.



Warning! If the lever hoist is used on a load which is too light, the brake function will not engage. The load must be at least 3% of maximum load. For example a minimum load of 30 kg is necessary to engage the brake on a 1 tonne hoist. For lightloads choose a smaller lever hoist.

If it proves impossible to pull the chain through despite the selector being in neutral, it may be necessary to release the brake first, by turning the brake wheel anti-clockwise. If this does not help, set the selector to position DOWN, load the chain slightly and jerk the lever in clockwise direction. Then try again without load but with the selector in neutral.

Suspension of lever hoist

Make sure the hoist is suspended from an eye, shackle or similar with sufficient bearing capacity. With the chain tightened, both hooks must be in line (Fig. 3a).



NB! Neither hoist, hooks nor chain may be subjected to bending stresses (Figs. 3b and c and Fig. 4).

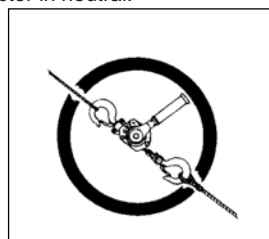

Fig 3 a

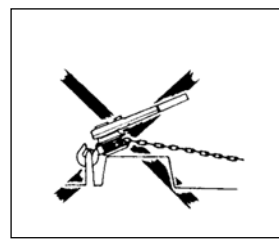

Fig 3 b

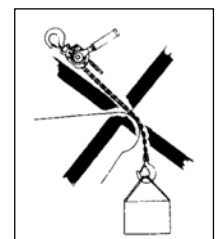

Fig 3 c

Attachment of loads

Check the equipment well before use. Improper attachment of loads can be highly dangerous (see Figs. 4 a–e).



Only use straps and slings of sufficient load capacity. Make sure the load is not anchored to the floor/ground or is otherwise fixed before making the lift.

Lifting/pulling

With the selector in position UP, operate the lever to tighten the chain. Check for safety before lifting the load to the desired position. If the load is too light to be lifted, hold onto the brake wheel so you hear the snapping sound. You will then be able to lift the load with just one hand. If the lever is released while lifting, the load will be held in its current position by the reaction brake. The lever hoist can also be used for pulling and fixing loads.



Fig 4 a

The sling is applying load to the hook tip!

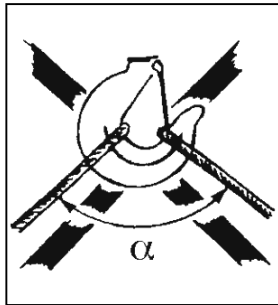

Fig 4 b

Excessive top angle on sling!
α maks. 60°



Fig 4 c

Hook latch obstructed!

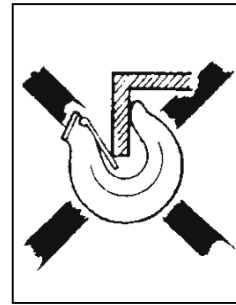

Fig 4 d

Hook tip subject to additional bending stress!

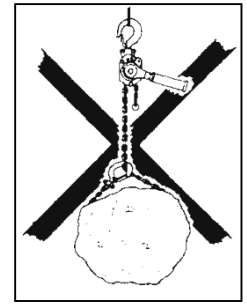

Fig 4 e

Load chain must not be used as a sling!

Further safety precautions

- Never lengthen the lifting lever with a pipe or similar. Use only hand power on the lever. If the load seems too heavy, use a bigger lever hoist or reduce the load.
- Make sure no-one stands beneath a hanging load.
- Do not raise or lower so far that the load hook or the stop eye hits the block housing.
- Do not set the selector to neutral under load.
- The block must not be subjected to dynamic stresses, for example where a load connected to the block is launched from a height.
- Do not leave a block with a suspended load unattended.

Lowering

With the selector in DOWN position, operate the lever to lower the load. Wait until the chain has been completely freed of load before moving the selector to Neutral (N) to rapidly pull out the chain. (See “Pulling through the unloaded chain” page 2).

Multiple lifting

Multiple lifting presents special risks. This is when two or perhaps more hoists are used simultaneously for the same load. Danger to persons and material damage can arise due to dynamic stresses and uneven load distribution causing individual hoists to become overloaded. A competent person with experience in multiple lifting must therefore supervise this type of lifting tasks.

The total weight of the target object and its load distribution must be known or calculated.

For a variety of reasons, the centre of gravity can be difficult to determine, and thus so will the distribution of the load each hoist must bear. In cases where heavy, bulky loads must be handled and it is not possible to estimate all factors correctly, the max working load limit (WLL) of each hoist must be reduced by at least 25%.

Daily checks

After every working day on which the lever hoist has been used, the following should be checked:

- Is the lever hoist deformed or otherwise damaged? Are any parts missing?
- Is any deformation or other damage visible on the suspension device (eye, shackle, bolt or similar)?
- Are the hooks intact or have any hooks opened? Are the hook latches correct and functional?
- The selector must work without problems.
- Wipe down the lever hoist and oil the chain as required.
- The chain must be undamaged, i.e. no signs of wear and no deformed or otherwise damaged links.
- The chain must not be kinked or twisted. With 2-fall lever hoists (6 t), there is a risk of the chain twisting if the bottom hook assembly ends up looped through the chain sling – usually during refitting or moving the hoist between work stations. See Fig 5.
- The chain stop must free of deformation or other damage.
- The brake function must be intact.

In the event of faults or failures, the hoist must be repaired and carefully checked by a specialist before reuse.

Continuous maintenance - lubrication

Oil the hook latches and bearings. Grease the pawl and ratchet and also the gear. Lubrication must be sparingly and carefully applied so no grease gets on the brake disk. Oil the chain for longer life.

Periodic checks

Periodic checks are normally carried out yearly to detect and remedy any faults. If required (e.g. high frequency of use), more frequent checks may be carried out. See “Checklist for periodic checks”. Measure hooks and chain to detect any changes in shape.

Hook checks (see fig 6 and Table 2)

Opening dimension I on the hooks is important. A hook with too large a maximum dimension has been exposed to overloading or overheating. It therefore does not have the necessary load capacity. The hooks may also have been exposed to long-term wear (dimension K).

Hooks must be discarded and replaced if:

- the maximum I value is exceeded (according to Table 2)
- the minimum K value falls short (according to Table 2)
- the hook is cracked, deformed or otherwise damaged.

Defective hooks must be replaced before using the lever hoist again!

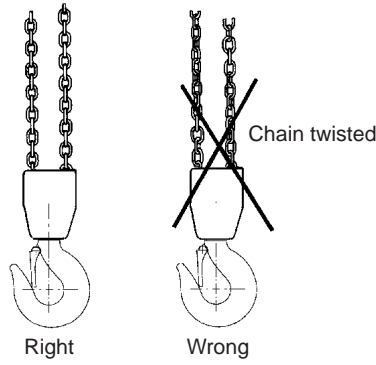

Fig 5

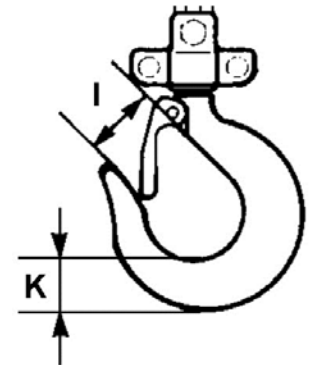

Fig 6

Table 2 Hook dimensions

Max. load tonnes	0,25	0,5	1	1,5	3	6	9
Model	PLH-S1	PLH-S1	PLH-S1	PLH-S1	PLH-S1	PLH-S1	PLH-S1
Dimension I nominal mm	24	25,5	30	33	41,5	47	61
Dimension I, max. mm	26,4	28,0	33	36,3	45,6	51,7	67
Dimension K nominal mm	15	19	25	30	39	44,5	69
Dimension K min mm	13,5	17,1	22,5	27,0	35,1	40,0	62

Check measurement of chain (See Fig. 7 and table 3)

Inspect the chain over its whole length to detect any deformed or otherwise damaged links. Make a check measurement of suspect links. Measure the worn areas Also, every 300 mm (normally), take check measurements of the internal length of 5 links (pitch dimension 5xP according to Table 3).

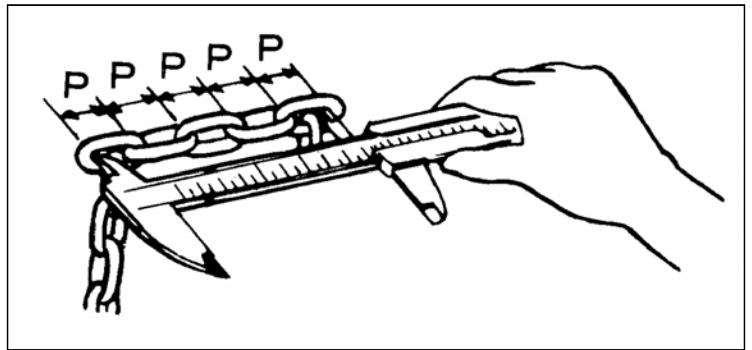

Fig 7 Checking chain dimensions

Table 3 Chain dimensions

Max. load tonnes	0,25	0,5	1	1,5	3	6	9
Model	PLH-S1	PLH-S1	PLH-S1	PLH-S1	PLH-S1	PLH-S1	PLH-S1
Link diameter nominal mm	4,0	5,0	6,0	7,1	10,0	10,0	10,0
Link diameter min. mm	3,6	4,5	5,4	6,4	9,0	9,0	9,0
Pitch dimension (5xP) nominal mm	60,0	75,0	90,0	105,0	140,0	140,0	140,0
Pitch dimension (5xP) max. mm	61,8	77,2	92,7	108,1	144,2	144,2	144,2

The chain must be discarded and replaced if:

- cracks are detected on any link
- any link is deformed or otherwise damaged
- The minimum value of any link's diameter falls short
- the maximum value of the pitch dimension is exceeded at any point
- the chain is damaged by overheating or has been affected by weld splatter

Chains must **not** be repaired – they must be replaced by a new original chain. If it is desired to lengthen the chain, it must be replaced by a new and longer chain.

Replacement of the chain shall be performed professionally by an authorized repairer and the chain must meet the requirements stated in the standard EN 818-7 from the following manufacturers: Chaineries Limousines, Pewag, Thiele or Rud.

Repairs

The lever hoist must not be modified. Repairs must be carried out by specialists. Damaged parts must only be replaced with original Powertex spare parts. Order them through your dealer.

Checklist for periodic checks (normally yearly – more frequently if necessary)

Daily	Yearly	Inspection items	Inspection method	Note
Labels				
X	X	Rating plate	Visual	If the plate is hard to read - replace it
Function				
X	X	Raising and lowering function	Test without load	A low snapping noise should be audible
-	X	Raising and lowering function	Try with 125% of rated load over a distance of min. 300 mm.	The lever runs easily. Load chain sprocket and chain work well together Brake works. The chain does not twist or tangle Hand pulling on the lever feels even
X	X	Selector	Operation	Easy to reset
X	X	Neutral	Operation	Function
Hooks				
X -	X	Hook opening	Visual Measurement	Looks normal See Fig. 5 and Table 2
X		Deformation	Visual	No visible deformation
X	X	Hook bearing	Visual	No abnormal play
X -	X	Wear, cracks, deformation and corrosio	Visuelt Measurement	No visible damage See Fig. 5 and Table 2
X	X	Hook latches	Visual	Works, spring entire
Chain				
X -	X	Pitch	Visual Measurement	Looks normal Measure in case of doubt See Fig. 7 and Table 3
X -	X	Wear	Visual Measurement	Looks problem-free. Measure in case of doubt See Fig. 7 and Table 3
X	X	Deformation	Visual	No deformation. Measure in case of doubt
X	X	Cracks etc.	Visual	No cracks
X	X	Rust	Visual	No rust
Housing				
X	X	Housing	Visual	No deformation and no rust
-	X	Operating lever	Visual	No deformation
-	X	Load chain sprocket	Visual after dismantling	No serious wear or cracks. No fractures or deformation
-	X	Bearings	Visual, testing	No damage, smooth running
-	X	Gears	Visual after dismantling	No serious wear or fractures
X	X	Chain stopstop	Visual	Must be free of deformation
Screws				
X	X	Screws, nuts, rivets, cotters etc.	Visual	Must not be missing. Tighten loose items. Replace as necessary
Brake				
-	X	Brake disk	Visual	Replace if worn
-	X	Brake screw	Visual	No serious wear
-	X	Pawl and ratchet.	Visual	Replace worn parts. Carefully lubricate with grease

POWERTEX Hebelflaschenzug PLH-S1 0.25 – 9 tonnes Bedienungsanleitung (DE)

Lesen Sie diese Bedienungsanleitung aufmerksam durch bevor Sie den Hebelflaschenzug in Betrieb nehmen. Unsachgemäße Verwendung kann Gefahren hervorrufen!

Allgemeine Sicherheitsanweisungen

- Funktion des Hebelflaschenzugs vor der Verwendung überprüfen. Siehe: "Tägliche Überprüfung" auf Seite 7.
- Die Belastung des Hebelflaschenzugs darf die zulässige max. Last nicht überschreiten.
- Volle Funktion des Bremssystems kann nur sichergestellt werden bei einer Mindestbelastung von 30 kg für Kapazitäten (WLL) bis zu 1 t und für Kapazitäten (WLL) über 1 t eine Mindestbelastung von mehr als 3% der angegebenen Kapazität (WLL).
- Hebelflaschenzug sorgfältig behandeln. Er darf nicht geworfen und gezogen werden.
- Vergewissern Sie sich, dass der Hebelflaschenzug bei Schweißarbeiten nicht mit Schweißfunken oder Schweißstrom in Berührung kommt.
- Der Hebelflaschenzug darf nicht für das Heben von Personen verwendet werden.



Abb. 1 Maßskizze

Abb. 2

Technische Daten Tabelle1 Maßangaben

Modell	PLH-S1	PLH-S1	PLH-S1	PLH-S1	PLH-S1	PLH-S1	PLH-S1
Max. Last ton	0,25	0,5	1	1,5	3	6	9
Hebehöhe m	1	1,5	1,5	1,5	1,5	1,5	1,5
Anzahl Ketten	1	1	1	1	1	2	3
Kraft am Hebel daN (kp)	12	25	29	32	36	37	37
Last Kette mm	4x12	5x15	6x18	7,1x21	10x28	10x28	10x28
Maß A mm	100	150	156	186	208	208	208
Maß B mm	71	90	95	112	120	120	120
Maß C mm	85	118	138	145	198	230	338
Maß D mm	168	253	278	378	418	418	418
Maß Ø mm	18	20	25	30	36	43	87
Maß E mm	20	22	26	29	37	43	50
Maß H min mm	250	310	340	400	520	640	730
Gewicht kg	2,2	5,3	8,0	11,1	20,5	29,5	50,5

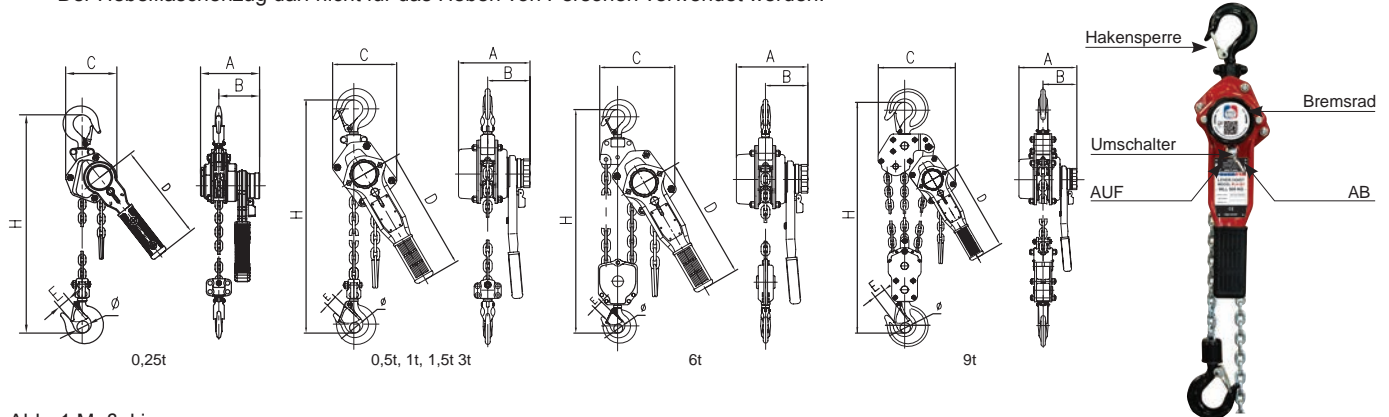
Sicherheitsfaktor: 4:1.

Statischer Prüfungskoeffizient: WLL x 1,5.

Im Allgemeinen gemäß EN 13157.

Funktion (siehe Abb. 2)

Mit dem Hebel kann eine Last gehoben oder gesenkt werden, in Abhängigkeit von der Lage des Umschalters AUF bzw. AB (U / D). Dank einer effektiven Lastdruckbremse bleibt die Last hängen, auch wenn der Hebel losgelassen wird. Die unbelastete Kette kann durch den Block gezogen werden, wenn sich der Umschalter in Neutrallage (N) befindet (siehe auch nachstehend).

Durchziehen der unbelasteten Kette (siehe Abb. 2)

Vergewissern Sie sich, dass die Kette unbelastet ist und stellen Sie den Umschalter auf Neutrallage (N). Ziehen Sie die Kette händisch in die gewünschte Lage.



Warnung! Befindet sich der Umschalter in Lage AUF oder AB wenn man an der Kette zieht, kann der Hebel wie ein Propeller rotieren. Es besteht Verletzungsgefahr.



Warnung! Wird der Hebelflaschenzug für eine zu leichte Last verwendet, wird die Bremsfunktion aufgehoben. Mindestens 3% der max. Last sind erforderlich. Es werden beispielsweise mindestens 30 kg Last benötigt, damit die Bremse eines 1-t-Blockes aktiviert wird. Wählen Sie für leichte Lasten einen kleineren Hebelflaschenzug!

Kann die Kette nicht durchgezogen werden, obwohl sich der Umschalter in Neutrallage befindet, muss ev. zuerst die Bremse gelöst werden. Drehen Sie dazu das Bremsrad gegen den Uhrzeigersinn. Wenn auch das nicht hilft, bringen Sie den Umschalter in Lage AB, belasten Sie die Kette ein wenig und geben Sie dem Hebel einen kleinen Stoß gegen den Uhrzeigersinn. Versuchen Sie es dann erneut ohne Last mit dem Umschalter in Neutrallage.



Abb. 3 a



Abb. 3 b

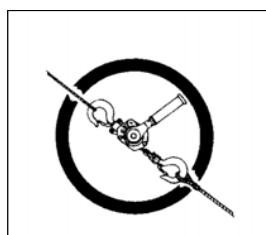

Abb. 3 c

Aufhängen des Hebelflaschenzugs

Der Flaschenzug wird an Ösen, Schäkeln usw. mit ausreichender Tragfähigkeit aufgehängt. Nach Straffen der Kette müssen beide Haken in einer Linie zueinander liegen (Abb. 3 a).

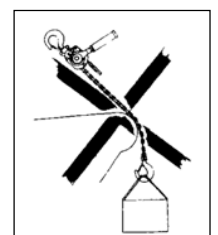

ACHTUNG! Weder Block, Haken noch Kette dürfen einer Biegebeanspruchung ausgesetzt werden (Abb. 3 b und c sowie 4).

Lastkupplung

Überprüfen Sie die Ausrüstung vor der Verwendung. Unsachgemäße Lastkupplung kann sehr gefährlich sein (siehe Abb. 4 a – e).

Verwenden Sie nur Stropps und Schlingen mit ausreichender Tragfähigkeit. Überprüfen Sie, dass die Last beim Heben nicht am Boden/Untergrund verankert ist oder auf andere Weise festgehalten wird.

Heben/Ziehen

Mit dem Umschalter in Lage AUF wird der Hebel so verschoben, dass die Kette gestreckt wird. Überprüfen Sie die Sicherheit bevor die Last in gewünschte Lage gehoben wird. Ist die Last zu leicht zum Verschieben, halten Sie das Bremsrad fest, bis ein schnappendes Geräusch zu hören ist. Danach kann mit nur einer Hand verschoben werden. Die Last wird von der Lastdruckbremse gehalten, wenn der Hebel bei gehobener Last losgelassen wird. Der Hebelflaschenzug kann auch zum Ziehen und Festspannen von Gütern verwendet werden.



Abb. 4 a

Die Schlinge belastet die Hakenspitze!



Abb. 4 b

Schlinge hat zu großen Winkel an der Spitze!
 α max 60°

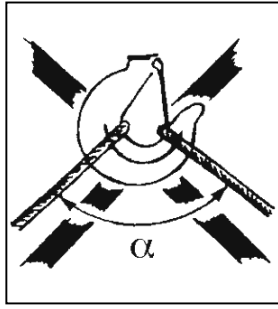

Abb. 4 c

Hakensperre blockiert!

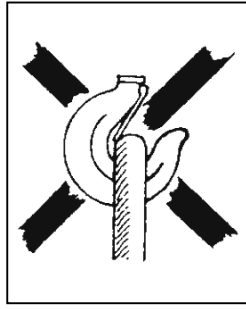

Abb. 4 d

Hakenspitze steht zusätzlich unter Biegebeanspruchung!

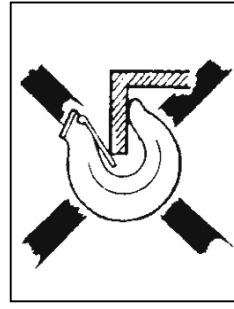

Abb. 4 e

Die Lastenkette darf nicht als Schlinge verwendet werden!

Weitere Sicherheitsmaßnahmen

- Der Verschiebehebel darf nie mit einem Rohr o.ä. verlängert werden. Der Hebel darf nur mit händischer Kraft betätigt werden! Wenn die Betätigung zu schwer ist, wählen Sie einen größeren Hebelflaschenzug oder verringern Sie die Last.
- Vergewissern Sie sich, dass sich niemand unter der hängenden Last aufhält!
- Nicht zu weit heben und senken, damit der Lastenhaken bzw. die Anschlagöse nicht an das Gehäuse des Blocks stößt.
- Umschalter bei Belastung nicht in Neutrallage bringen.
- Der Hebelflaschenzug darf keiner dynamischen Beanspruchung ausgesetzt werden, beispielsweise indem eine an den Flaschenzug gekuppelte Last von oben heruntergeworfen wird.
- Lassen Sie den Hebelflaschenzug mit hängender Last niemals unbeaufsichtigt.

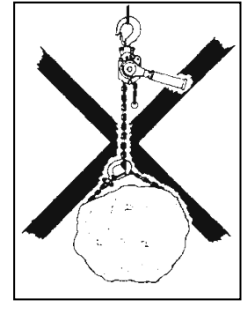
Senken

Mit dem Umschalter in Lage AB wird mit dem Hebel verschoben und die Last abgesenkt. Die Kette muss vollständig entlastet sein, bevor der Umschalter zum schnellen Durchziehen der Kette in Neutrallage (N) gebracht werden darf. (Siehe "Durchziehen der unbelasteten Kette" auf Seite 6).

Mehrpunkthebungen

Bei Mehrpunkthebungen gibt es besondere Risiken. Speziell wenn zwei oder mehr Hebezüge gleichzeitig für ein und dieselbe Last verwendet werden. Gefahr für Personen und Materialschäden können aufgrund von dynamischen Belastungen und ungleicher Lastverteilung entstehen, was auch eine Überladung der einzelnen Hebezüge zur Folge haben kann. Eine kompetente Person mit entsprechender Erfahrung mit Mehrpunkthebungen muss daher diese Art von Hebeaufgaben überwachen.

Das Gesamtgewicht des Zielobjekts und seine Lastverteilung muss bekannt oder ordnungsgemäß berechnet sein.

Aus einer Vielzahl von Gründen kann der Masseschwerpunkt schwierig zu bestimmen sein und damit auch die Verteilung der Last, die von jedem einzelnen Hebezug zu tragen ist. Wenn in dem speziellen Szenario schwere, sperrige Lasten zu heben sind und es nicht möglich ist, alle Faktoren korrekt zu bestimmen, muss die Betriebslastgrenze (Working Load Limit, WLL) jedes Hebezugs um mindestens 25% reduziert werden.

Tägliche Überprüfung

Nach jedem Arbeitstag an dem der Hebelflaschenzug verwendet wurde, muss Folgendes überprüft werden:

- Weist der Hebelflaschenzug Deformationen oder andere Beschädigungen auf? Fehlen ein oder mehrere Teile?
- Sind Deformationen oder andere Beschädigungen an der Aufhängevorrichtung (Öse, Schäkel, Bolzen usw.) zu sehen?
- Sind die Haken intakt oder ist ein Haken offen? Sind die Hakensperren in Ordnung und funktionstüchtig?
- Der Umschalter muss korrekt funktionieren.
- Hebelflaschenzug bei Bedarf reinigen und Kette einölen.
- Die Kette darf nicht beschädigt sein, d.h. keinen Verschleiß oder deformierte oder auf andere Weise beschädigte Glieder aufweisen.
- Die Kette darf keine Knicke aufweisen und darf nicht verdreht sein. Bei Hebelflaschenzügen mit 2 Ketten (6 t) besteht die Gefahr, dass die Kette verdreht wird, wenn die untere Flasche durch die Kettenschlinge gerät – kann bei einer Ummontage oder beim Versetzen des Flaschenzugs von einem Arbeitsplatz zum anderen passieren. Siehe Abb. 5.
- Der Kettenanschlag darf nicht deformiert oder auf andere Weise beschädigt sein.
- Die Bremse muss funktionieren.

Bei Fehlern oder Mängeln muss der Hebelflaschenzug repariert und von einem Fachmann genau überprüft werden, bevor er wieder in Betrieb genommen wird.

Fortlaufende Wartung - Schmierung

Hakensperren und Hakenlager einölen. Sperrhaken und -räder, sowie Getriebe werden mit Fett geschmiert. Sparsam und vorsichtig schmieren, damit kein Schmiermittel auf die Bremsscheibe gelangt. Die Kette wird für eine längere Lebensdauer eingeeölt.

Regelmäßige Überprüfung

Eine regelmäßige Überprüfung wird im Normalfall 1x jährlich durchgeführt, um eventuelle Mängel zu entdecken und zu beseitigen. Hebelflaschenzug bei Bedarf öfter überprüfen (z.B. wenn er oft verwendet wird). Siehe "Checkliste für regelmäßige Überprüfungen". Haken und Kette werden gemessen, um eventuelle Formveränderungen festzustellen.

Hakenkontrolle (siehe Abb. 6 und Tabelle 2)

Das Öffnungsmaß I der Haken ist wichtig. Ein Haken mit einer zu großen Öffnung war einer Überlastung oder Überhitzung ausgesetzt. Er weist daher keine ausreichende Tragfähigkeit mehr auf. Die Haken können auch einem lang andauernden Verschleiß ausgesetzt gewesen sein (Maß K).

Ein Haken muss ausgetauscht und verschrottet werden, wenn:

- der maximale Wert des I-Maßes überschritten wird (gemäß Tabelle 2)
- der minimale Wert des K-Maßes unterschritten wird (gemäß Tabelle 2)
- der Haken Risse aufweist, deformiert oder auf andere Weise beschädigt ist.

Ein defekter Haken muss ausgetauscht werden, bevor der Hebelflaschenzug wieder verwendet wird!



Abb. 5

Abb. 6

Tabelle 2 Hakenmaße

Max. Last ton	0,25	0,5	1	1,5	3	6	9
Für Modell	PLH-S1	PLH-S1	PLH-S1	PLH-S1	PLH-S1	PLH-S1	PLH-S1
Maß I nominell mm	24	25,5	30	33	41,5	47	61
Maß I max mm	26,4	28,0	33	36,3	45,6	51,7	67
Maß K nominell mm	15	19	25	30	39	44,5	69
Maß K min mm	13,5	17,1	22,5	27,0	35,1	40,0	62

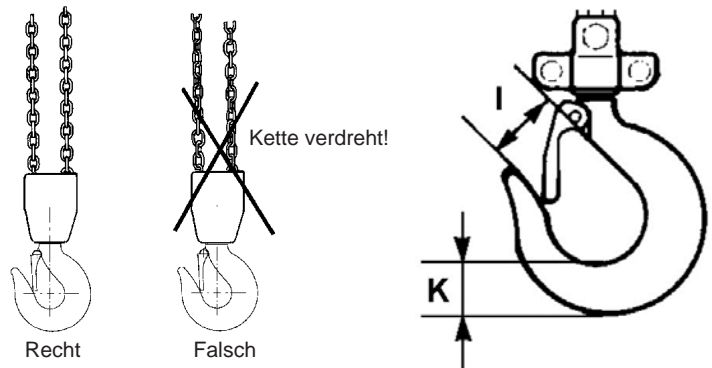
Kontrollmessen der Kette (siehe Abb. 7 und Tabelle 3)

Kette der gesamten Länge nach überprüfen, um eventuell deformierte oder auf andere Weise beschädigte Kettenglieder festzustellen. Zweifelhafte Glieder müssen kontrollgemessen werden. Verschleißstellen messen. Auch alle 300 mm (im Normalfall) die innere Länge von 5 Gliedern (Teilungsmaß 5xP – gemäß Tabelle 3) kontrollmessen.



Tabelle 3 Kettenmaße

Abb. 7 Kontrollmessen der Kette

Max. Last ton	0,25	0,5	1	1,5	3	6	9
Für Modell	PLH-S1	PLH-S1	PLH-S1	PLH-S1	PLH-S1	PLH-S1	PLH-S1
Glieddurchmesser nominell mm	4,0	5,0	6,0	7,1	10,0	10,0	10,0
Glieddurchmesser min mm	3,6	4,5	5,4	6,4	9,0	9,0	9,0
Teilungsmaß (5xP) nom. mm	60,0	75,0	90,0	105,0	140,0	140,0	140,0
Teilungsmaß (5xP) max. mm	61,8	77,2	92,7	108,1	144,2	144,2	144,2

Die Kette muss verschrottet und ausgetauscht werden, wenn:

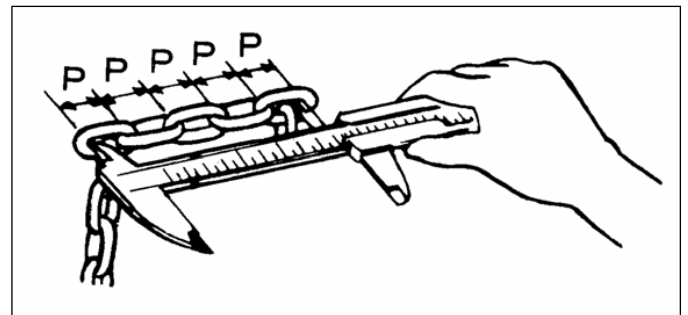
- ein Riss an einem der Glieder festgestellt wird
- eines der Glieder deformiert oder auf andere Weise beschädigt ist
- der minimale Wert des Durchmessers eines der Glieder unterschritten wird
- der maximale Wert des Teilungsmaßes an einer beliebigen Stelle überschritten wird
- die Kette durch Überhitzung oder bei Schweißarbeiten beschädigt wurde

Die Kette darf **nicht** repariert werden – sie muss gegen eine neue Originalkette ausgetauscht werden. Wenn eine längere Kette benötigt wird, so muss die Kette gegen eine neue, längere Kette ausgetauscht werden.

Ersatz der Kette sind fachgerecht auszuführen durch eine autorisierte Werkstatt und die Kette muss die Anforderungen der Norm EN 818-7 erklärte der folgenden Hersteller erfüllen: Chaineries Limousines, Pewag, Thiele oder Rud.

Reparaturen

Der Hebelflaschenzug darf nicht umgebaut werden. Reparaturen müssen von einem ausgebildeten Fachmann durchgeführt werden. Beschädigte Teile nur gegen Originalersatzteile von Powertex austauschen. Bestellen Sie diese über den örtlichen Fachhandel.

Checkliste für regelmäßige Überprüfungen (normalerweise 1x / Jahr – bei Bedarf öfter)

Täglich	Jährlich	Kontrollpunkte	Kontrollmethode	Beachten
Kennzeichnung				
X	X	Typenschild	Visuell	Schwer lesbares Schild austauschen
Funktion				
X	X	Hebe- und Senkfunktion	Prüfen ohne Last	Ein weiches, schnappendes Geräusch muss zu hören sein.
-	X	Hebe- und Senkfunktion	Prüfen mit 125 % der nom. Last entlang einer Strecke von mindestens 300 mm	Der Hebel funktioniert gut. Wirbelrad und Kette arbeiten gut zusammen. Die Bremse funktioniert. Die Kette verdreht und verwickelt sich nicht. Die Handkraft am Hebel ist gleichmäßig.
X	X	Umschalter	Bedienung	Kann leicht verstellt werden.
X	X	Freilauf	Bedienung	Funktion
Haken				
X	X	Hakenöffnung	Visuell Messen	Sieht normal aus. Siehe Abb. 6 und Tabelle 2.
-		Deformation	Visuell	Keine sichtbare Deformation.
X	X	Hakenlager	Visuell	Kein unnormales Spiel.
X	X	Verschleiß, Risse, Deformation und Korrosion	Visuell Messen	Keine sichtbaren Schäden. Siehe Abb. 6 und Tabelle 2.
-				
X	X	Hakensperren	Visuell	Funktioniert, Feder ist ok.
Kette				
X	X	Teilung	Visuell Messen	Sieht normal aus. Im Zweifelsfall messen. Siehe Abb. 7 und Tabelle 3.
-				
X	X	Verschleiß	Visuell Messen	Sieht fehlerfrei aus. Im Zweifelsfall messen. Siehe Abb. 7 und Tabelle 3.
-				
X	X	Deformation	Visuell	Keine Deformation. Im Zweifelsfall messen.
X	X	Risse usw.	Visuell	Keine Risse.
X	X	Rost	Visuell	Kein Rost.
Gehäuse				
X	X	Gehäuse	Visuell	Keine Deformation und kein Rost.
-	X	Verschiebehebel	Visuell	Keine Deformation.
-	X	Wirbelrad	Visuell nach Demontage	Keine ernsthafte Abnutzung oder Risse. Keine Brüche oder Deformationen.
-	X	Lager	Visuell. prüfen	Keine Schäden, gute Funktion.
-	X	Getriebe	Visuell nach Demontage	Keine ernsthafte Abnutzung oder Bruch.
X	X	Kettenanschlag	Visuell	Muss vorhanden sein, keine Deformation.
Schrauben				
X	X	Schrauben, Muttern, Nieten, Splinte usw.	Visuell	Dürfen nicht fehlen. Wenn lose, anziehen. Bei Bedarf tauschen.
Bremse				
-	X	Bremsscheibe	Visuell	Abgenutzte Bremsscheibe austauschen.
-	X	Bremsschraube	Visuell	Kein ernsthafter Verschleiß.
-	X	Sperrhaken und -räder	Visuell	Abgenutzte Teile austauschen. Vorsichtig mit Fett schmieren.

POWERTEX Lever Hoist PLH-S1 – Spare parts 0,25 t

When ordering spare parts, specify model, WLL, part number and the quantity needed.

When ordering chain, also specify lifting height.

If the load chain has been damaged or worn out the load sheave probably has to be replaced.

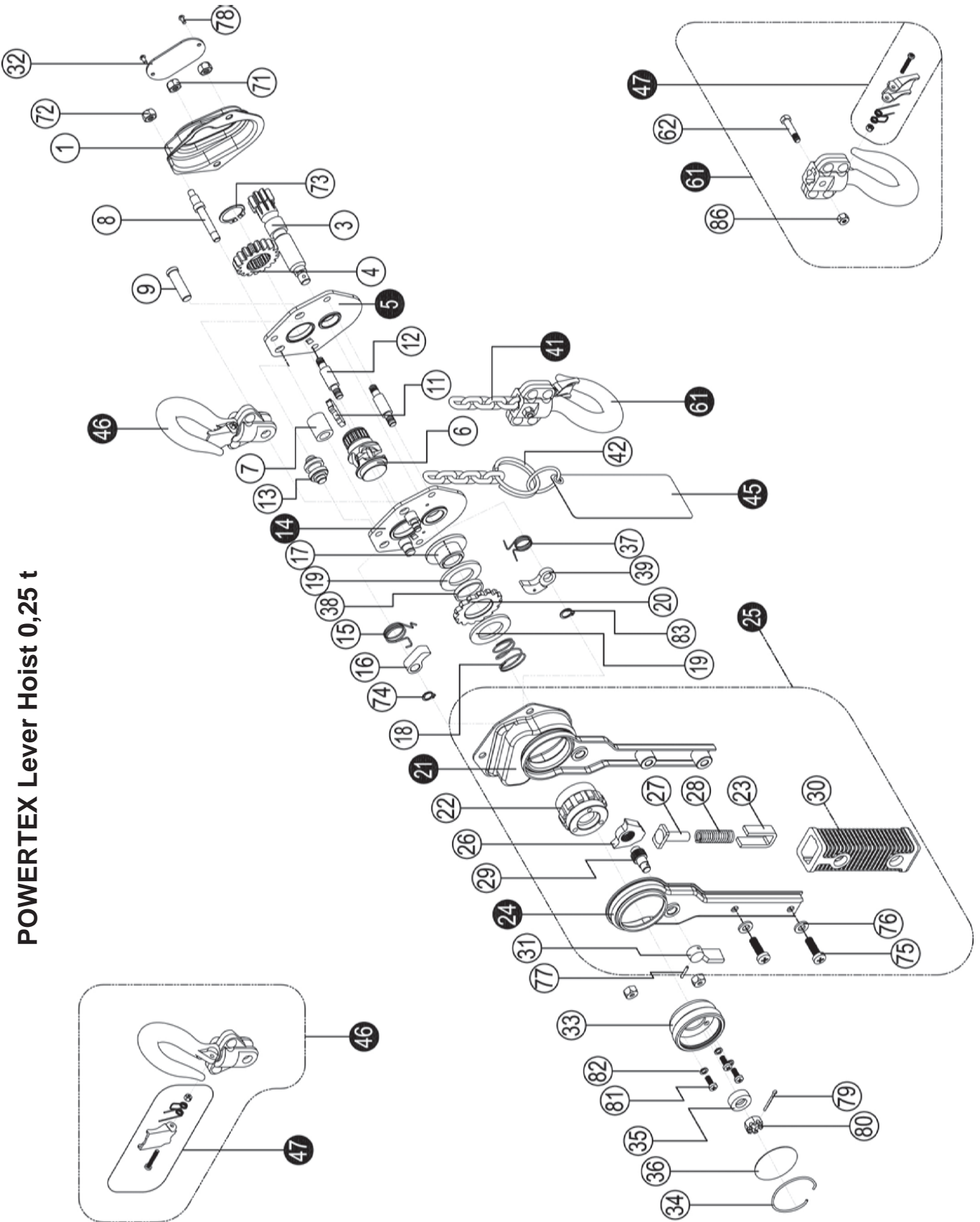

POWERTEX Lever Hoist 0,25 t

Spare parts list 0,25 t

Pos	Description	0,25 t
1	Gear cover	16.20PLH1511001
3	Drive shaft	16.20PLH1511003
4	Splined gear	16.20PLH1511004
5	Right side plate assy	16.20PLH1511005
6	Load chain sprocket	16.20PLH1511006
7	Bushing	16.20PLH1511007
8	Stay bolt B	16.20PLH1511008
9	Pin for tophook	16.20PLH1511009
10	Bushing B	16.20PLH1511010
11	Chain stripper	16.20PLH1511011
12	Stay bolt A	16.20PLH1511012
13	Guide roller	16.20PLH1511013
14	Left side plate assy	16.20PLH1511014
15	Pawl spring B	16.20PLH1511015
16	Pawl	16.20PLH1511016
17	Disk hub	16.20PLH1711017
18	Free spring	16.20PLH1811018
19	Friction disk	16.20PLH1511019
20	Ratchet disk	16.20PLH1511020
21	Left lever handle assy	16.20PLH1511021
22	Change over gear	16.20PLH1511022
23	Spring seat	16.20PLH1511023
24	Right lever handle assy	16.20PLH1511024
25	Handle assy	16.20PLH1511025
26	Change over pawl	16.20PLH1511026
27	Spring shaft	16.20PLH1511027
28	Change over spring	16.20PLH1511028
29	Selector shaft	16.20PLH1511029
30	Handle rubber grip	16.20PLH1511030
31	Selector lever	16.20PLH1511031
32	Name plate	16.20PLH1511032
33	Hand wheel	16.20PLH1511033
34	Steel wire retainer	16.20PLH1511034
35	Step washer	16.20PLH1511035
36	Hand wheel name plate	16.20PLH1511036
37	Pawl spring	16.20PLH1511037
38	Washer	16.20PLH1511038
39	Pawl	
41	Load Chain	16.20PLH1511041
42	Chain ring	16.20PLH1511042
45	Warning plate assy	16.20PLH1511045
46	Top hook assy	16.20PLH1511046
47	Safety latch assy	16.20PLH1511047
61	Bottom hook assy	16.20PLH1511061
62	Bottom hook pin	16.20PLH1511062
71	Nylon lock nut	16.20PLH1511071
72	Nylon lock nut	16.20PLH1511072
73	Circlip for shaft	16.20PLH1511073
74	Circlip for shaft	16.20PLH1511074
75	Cross head screw	16.20PLH1511075
76	Flat washer	16.20PLH1511076
77	Spring pin	16.20PLH1511077
78	Name plate rivet	16.20PLH1511078
79	Split pin	16.20PLH1511079
80	Hexagon nut	16.20PLH1511080
81	Cross head screw	16.20PLH1511081
82	Light spring washer	16.20PLH1511082
83	Cliclip for shaft	16.20PLH1511083
86	Nylon lock nut	16.20PLH1811086

POWERTEX Lever Hoist PLH-S1 – Spare parts 0,5 – 6 t

When ordering spare parts, specify model, WLL, part number and the quantity needed.

When ordering chain, also specify lifting height.

If the load chain has been damaged or worn out the load sheave probably has to be replaced.

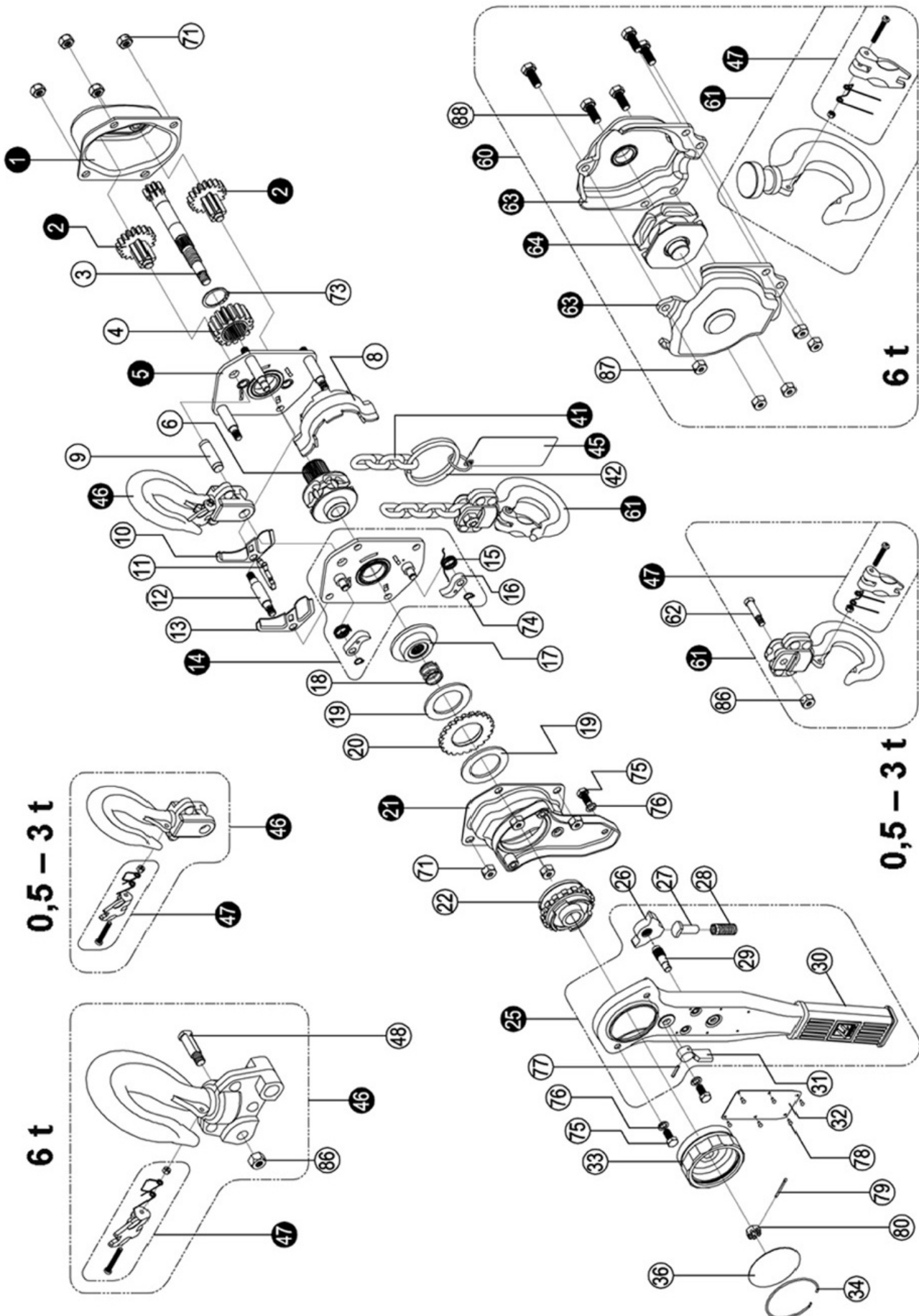

Spare parts list 0,5 – 6 t

Pos	Description	0,5 t	1 t	1,5 t	3 t	6 t
1	Gear cover assy	16.20PLH1512001	16.20PLH1514001	16.20PLH1515001	16.20PLH1517001	16.20PLH1520001
2	Disc gear assy	16.20PLH1512002	16.20PLH1514002	16.20PLH1515002	16.20PLH1517002	16.20PLH1520002
3	Drive shaft	16.20PLH1512003	16.20PLH1514003	16.20PLH1515003	16.20PLH1517003	16.20PLH1520003
4	Splined gear	16.20PLH1512004	16.20PLH1514004	16.20PLH1515004	16.20PLH1517004	16.20PLH1520004
5	Right side plate assy	16.20PLH1512005	16.20PLH1514005	16.20PLH1515005	16.20PLH1517005	16.20PLH1520005
6	Load chain sprocket	16.20PLH1512006	16.20PLH1514006	16.20PLH1515006	16.20PLH1517006	16.20PLH1520006
8	Chain guide	16.20PLH1512008	16.20PLH1514008	16.20PLH1515008	16.20PLH1517008	16.20PLH1520008
9	Top hook shaft	16.20PLH1512009	16.20PLH1514009	16.20PLH1515009	16.20PLH1517009	16.20PLH1520009
10	Chain leader A	16.20PLH1512010	16.20PLH1514010	16.20PLH1515010	16.20PLH1517010	16.20PLH1520010
11	Chain stripper	16.20PLH1512011	16.20PLH1514011	16.20PLH1515011	16.20PLH1517011	16.20PLH1520011
12	Stay bolt B	16.20PLH1512012	16.20PLH1514012	16.20PLH1515012	16.20PLH1517012	16.20PLH1520012
13	Chain leader B	16.20PLH1512013	16.20PLH1514013	16.20PLH1515013	16.20PLH1517013	16.20PLH1520013
14	Left side plate assy	16.20PLH1512014	16.20PLH1514014	16.20PLH1515014	16.20PLH1517014	16.20PLH1520014
15	Pawl spring	16.20PLH1512015	16.20PLH1514015	16.20PLH1515015	16.20PLH1517015	16.20PLH1520015
16	Pawl	16.20PLH1512016	16.20PLH1514016	16.20PLH1515016	16.20PLH1517016	16.20PLH1520016
17	Brake seat	16.20PLH1712017	16.20PLH1514017	16.20PLH1515017	16.20PLH1517017	16.20PLH1520017
18	Free spring	16.20PLH1812018	16.20PLH1514018	16.20PLH1515018	16.20PLH1517018	16.20PLH1520018
19	Friction plate	16.20PLH1512019	16.20PLH1514019	16.20PLH1515019	16.20PLH1517019	16.20PLH1520019
20	Ratchet wheel	16.20PLH1512020	16.20PLH1514020	16.20PLH1515020	16.20PLH1517020	16.20PLH1520020
21	Ratchet wheel cover assy	16.20PLH1512021	16.20PLH1514021	16.20PLH1515021	16.20PLH1517021	16.20PLH1520021
22	Changeover ratchet wheel	16.20PLH1512022	16.20PLH1514022	16.20PLH1515022	16.20PLH1517022	16.20PLH1520022
25	Handle assy	16.20PLH1512025	16.20PLH1514025	16.20PLH1515025	16.20PLH1517025	16.20PLH1520025
26	Changeover pawl	16.20PLH1512026	16.20PLH1514026	16.20PLH1515026	16.20PLH1517026	16.20PLH1520026
27	Spring pin	16.20PLH1512027	16.20PLH1514027	16.20PLH1515027	16.20PLH1517027	16.20PLH1520027
28	Changeover spring	16.20PLH1512028	16.20PLH1514028	16.20PLH1515028	16.20PLH1517028	16.20PLH1520028
29	Selector plate shaft	16.20PLH1512029	16.20PLH1514029	16.20PLH1515029	16.20PLH1517029	16.20PLH1520029
30	Handle rubber grip	16.20PLH1512030	16.20PLH1514030	16.20PLH1515030	16.20PLH1517030	16.20PLH1520030
31	Selector plate	16.20PLH1512031	16.20PLH1514031	16.20PLH1515031	16.20PLH1517031	16.20PLH1520031
32	Name plate	16.20PLH1512032	16.20PLH1514032	16.20PLH1515032	16.20PLH1517032	16.20PLH1520032
33	Hand wheel	16.20PLH1512033	16.20PLH1514033	16.20PLH1515033	16.20PLH1517033	16.20PLH1520033
34	Steel wire retainer	16.20PLH1512034	16.20PLH1514034	16.20PLH1515034	16.20PLH1517034	16.20PLH1520034
36	Hand wheel name plate	16.20PLH1512036	16.20PLH1514036	16.20PLH1515036	16.20PLH1517036	16.20PLH1520036
41	Load Chain	16.20PLH1512041	16.20PLH1514041	16.20PLH1515041	16.20PLH1517041	16.20PLH1520041
42	Chain ring	16.20PLH1512042	16.20PLH1514042	16.20PLH1515042	16.20PLH1517042	16.20PLH1520042
45	Warning plate assy	16.20PLH1512045	16.20PLH1514045	16.20PLH1515045	16.20PLH1517045	16.20PLH1520045
46	Top hook assy	16.20PLH1512046	16.20PLH1514046	16.20PLH1515046	16.20PLH1517046	16.20PLH1520046
47	Safety latch assy	16.20PLH1512047	16.20PLH1514047	16.20PLH1515047	16.20PLH1517047	16.20PLH1520047
48	Top hook pin	-	-	-	-	16.20PLH1520048
60	Bottom hook assy	16.20PLH1512060	16.20PLH1514060	16.20PLH1515060	16.20PLH1517060	16.20PLH1520060
61	Hook assy	16.20PLH1512061	16.20PLH1514061	16.20PLH1515061	16.20PLH1517061	16.20PLH1520061
62	Bottom hook pin	16.20PLH1512062	16.20PLH1514062	16.20PLH1515062	16.20PLH1517062	16.20PLH1520062
63	Bottom hook connector assy	16.20PLH1512063	16.20PLH1514063	16.20PLH1515063	16.20PLH1517063	16.20PLH1520063
64	Idler sheave assy	16.20PLH1512064	16.20PLH1514064	16.20PLH1515064	16.20PLH1517064	16.20PLH1520064
71	Metal lock nut	16.20PLH1512071	16.20PLH1514071	16.20PLH1515071	16.20PLH1517071	16.20PLH1520071
73	Circlip	16.20PLH1512073	16.20PLH1514073	16.20PLH1515073	16.20PLH1517073	16.20PLH1520073
74	Circlip	16.20PLH1512074	16.20PLH1514074	16.20PLH1515074	16.20PLH1517074	16.20PLH1520074
75	Bolt	16.20PLH1512075	16.20PLH1514075	16.20PLH1515075	16.20PLH1517075	16.20PLH1520075
76	Light spring washer	16.20PLH1512076	16.20PLH1514076	16.20PLH1515076	16.20PLH1517076	16.20PLH1520076
77	Spring pin	16.20PLH1512077	16.20PLH1514077	16.20PLH1515077	16.20PLH1517077	16.20PLH1520077
78	Name plate rivet	16.20PLH1512078	16.20PLH1514078	16.20PLH1515078	16.20PLH1517078	16.20PLH1520078
79	Split pin	16.20PLH1512079	16.20PLH1514079	16.20PLH1515079	16.20PLH1517079	16.20PLH1520079
80	Hexagon nut	16.20PLH1512080	16.20PLH1514080	16.20PLH1515080	16.20PLH1517080	16.20PLH1520080
86	Metal lock nut	16.20PLH1512086	16.20PLH1514086	16.20PLH1515086	16.20PLH1517086	16.20PLH1520086
87	Metal lock nut	16.20PLH1512087	16.20PLH1514087	16.20PLH1515087	16.20PLH1517087	16.20PLH1520087
88	Bolt	16.20PLH1512088	16.20PLH1514088	16.20PLH1515088	16.20PLH1517088	16.20PLH1520088

POWERTEX Lever Hoist PLH-S1 – Spare parts 9 t

When ordering spare parts, specify model, WLL, part number and the quantity needed.
When ordering chain, also specify lifting height.

If the load chain has been damaged or worn out the load sheave probably has to be replaced.

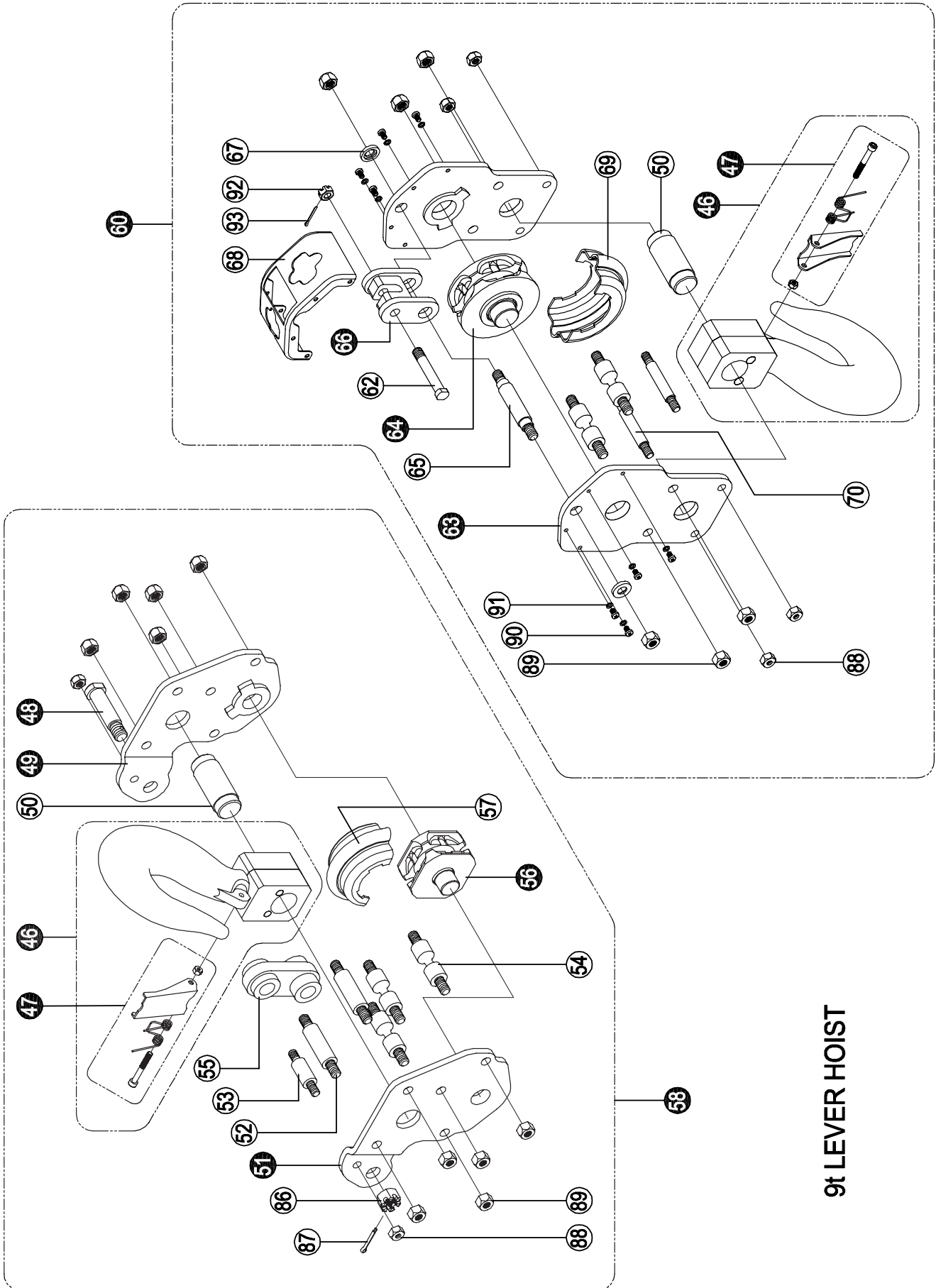

9t LEVER HOIST

Spare parts list 9 t

Pos	Description	9 t
1	Gear cover assy	16.20PLH1522001
2	Disc gear assy	16.20PLH1522002
3	Drive shaft	16.20PLH1522003
4	Splined gear	16.20PLH1522004
5	Right side plate assy	16.20PLH1522005
6	Load chain sprocket	16.20PLH1522006
8	Chain guide	16.20PLH1522008
9	Top hook shaft	16.20PLH1522009
10	Chain leader A	16.20PLH1522010
11	Chain stripper	16.20PLH1522011
12	Stay bolt B	16.20PLH1522012
13	Chain leader B	16.20PLH1522013
14	Left side plate assy	16.20PLH1522014
15	Pawl spring	16.20PLH1522015
16	Pawl	16.20PLH1522016
17	Brake seat	16.20PLH1522017
18	Free spring	16.20PLH1522018
19	Friction plate	16.20PLH1522019
20	Ratchet wheel	16.20PLH1522020
21	Ratchet wheel cover assy	16.20PLH1522021
22	Changeover ratchet wheel	16.20PLH1522022
25	Handle assy	16.20PLH1522025
26	Changeover pawl	16.20PLH1522026
27	Spring pin	16.20PLH1522027
28	Changeover spring	16.20PLH1522028
29	Selector plate shaft	16.20PLH1522029
30	Handle rubber grip	16.20PLH1522030
31	Selector plate	16.20PLH1522031
32	Name plate	16.20PLH1522032
33	Hand wheel	16.20PLH1522033
34	Steel wire retainer	16.20PLH1522034
36	Hand wheel name plate	16.20PLH1522036
41	Load Chain 10x28	16.20PLH1522041
42	Chain ring	16.20PLH1522042
45	Warning plate assy	16.20PLH1520045
46	Hook assy	16.20PLH1522046
47	Safety latch assy	16.20PLH1522047
48	Top hook pin	16.20PLH1522048
49	Beam for hook connector- Right	

50	Hook shaft	
51	Beam for hook connector- Left	
52	Stay bolt A	
53	Short stay bolt	
54	Stay bolt B	
55	Hanger plate	
56	Upper idler sheave assy	
57	Cover for idler sheave	
58	Top hook assy	
60	Bottom hook assy	16.20PLH1522060
62	Bottom hook pin	16.20PLH1522062
63	Plate for hook connector	16.20PLH1522063
64	Bottom idler sheave assy	16.20PLH1522064
65	Bolt	
66	Hanger plate	
67	Spacer washer	
68	Protection cover	
69	Cover for idler sheave	
70	Bolt	
71	Metal lock nut M12	16.20PLH1522071
73	Circlip 42	16.20PLH1522073
74	Circlip 9	16.20PLH1522074
75	Hexagonal head bolt M8x14	16.20PLH1522075
76	Light spring washer	16.20PLH1522076
77	Spring pin 3x18	16.20PLH1522077
78	Name plate rivet 2.5x6	16.20PLH1522078
79	Split pin 2.5x25	16.20PLH1522079
80	Hexagon recess nut M12	16.20PLH1522080
86	Hexagon recess nut M16	16.20PLH1522086
87	Split pin 4x28	16.20PLH1522087
88	Metal lock nut M10	16.20PLH1522088
89	Metal lock nut M12	
90	Cross head screw M5x10	
91	Light spring washer 5	
92	Hexagon recess nut M12	
93	Split pin 2.5x25	



CERTEX Lifting KnowHow app

Download The Lifting KnowHow app'en from the App Store / Google play!

The App has the following features:

- Load charts for different types of lifting slings
- Protractor for measuring sling angles
- Instructions for safe use of a selection of lifting gear
- Built-in gps function that finds the Lifting Solutions Group office closest to your position.
- And a lot more.

The Lifting KnowHow is a unique knowledge transfer programme.



CertMax+

The CertMax+ system is a unique leading edge certification management system which is ideal for managing a single asset or large equipment portfolio across multiple sites. Designed by the Lifting Solutions Group, to deliver optimum asset integrity, quality assurance and traceability, the system also improves safety and risk management levels.



Marking

The POWERTEX Lever Hoist is equipped with a RFID (Radio-Frequency Identification) tag, which is a small electronic device, that consist of a small chip and an antenna. It provides a unique identifier for the block.

The POWERTEX Lever Hoist is **CE** marked

Standard: EN 13157



Warning tag

The warning tag shows some specific and important situations, in which you must pay special attention, when using POWERTEX Chain Blocks and Lever Hoists.



User Manuals

You can always find the valid and updated User Manuals on the web. The manual is updated continuously and valid only in the latest version.

NB! The English version is the Original instruction.

The manual is available as a download under the following link:
www.powertex-products.com/manuals



POWERTEX



The Lifting KnowHow



www.powertex-products.com